

## ПАСПОРТ ИЗДЕЛИЯ

### Мебель для ванной комнаты

**Уважаемый покупатель!** Благодарим вас за выбор продукции торговой марки IDDIS®. Наша продукция изготавливается из высококачественных материалов и прослужит Вам не менее 10 лет при соблюдении правил установки и эксплуатации изделия. Продукция торговой марки IDDIS® проходит тщательный контроль на всех этапах производства и имеет все необходимые сертификаты.

### Описание изделия

Мебель для ванной комнаты изготовлена из ЛДСП, МДФ с лакокрасочным или пленочным покрытием.

- **Тумба** – корпусная конструкция с посадочным местом под умывальник или столешницу.
- **Шкаф-зеркало** – корпусная конструкция с зеркальным полотном, с электрикой или без.
- **Шкаф-пенал** – корпусная конструкция предназначенная для хранения.
- **Шкаф-подвесной** – корпусная конструкция предназначенная для компактного хранения.
- **Зеркало** – зеркальное полотно, прикрепленное к подложке, с электрикой или без.
- **Столешница** – горизонтальная рабочая поверхность (материал изделия уточняйте на сайте iddis.ru).

### Транспортировка и хранение

Мебель транспортируют в крытых транспортных средствах, в соответствии с правилами перевозки грузов, действующими на каждом виде транспорта. Мебель должна храниться в крытых помещениях при температуре не ниже +2 С и относительной влажности воздуха от 45% до 70%.

### Комплектность

Мебель для ванной комнаты поставляется в собранном виде и комплектуется крепежом, который находится внутри или закреплен на изделии. Тумбы и пеналы комплектуются ножками, ручками и полками, которые вложены внутрь изделий. Умывальники поставляются в отдельной упаковке. Производитель оставляет за собой право менять комплектацию изделия.\*

\* Комплектация, система хранения, материалы, покрытие и характеристики зависят от изделия и коллекции.

## БҰЙЫМНЫҢ ТӨЛҚҰЖАТЫ

### Мебель для ванной комнаты

**Құрметті сатып алушы!** IDDIS® сауда белгісінің өнімін таңдағаныңыз үшін Сізге алғыс айтамыз. Біздің өніміміз жоғары сапалы материалдардан дайындалады бұйымды орнату және пайдалану ережелерін сақтаған кезде Сіз үшін кем дегенде 10 жыл қызмет етеді. IDDIS® сауда белгісінің өнімі өндірістің барлық кезеңдерінде мұқият бақылаудан өтеді және барлық қажетті сертификаттары бар.

### Бұйымның сипаттамасы

Жуынатын бөлме жиһазы ДСП және МДФ тен жасалған лакты бояумен қапталған және жуынатын бөлмелердің жабдықталуына арналған.

- **Тумба** – айна кенеппен, электрмен немесе онсыз корпус конструкциясы.
- **Айналы шкаф** – айна кенеппен, электрмен немесе онсыз корпус конструкциясы.
- **Пенал шкаф** – сақтауға арналған корпус конструкциясы.
- **Аспалы шкаф** – ықшамды сақтауға арналған корпус конструкциясы.
- **Айна** – электрмен немесе онсыз төсемге бекітілген айна кенеп.
- **Үстел үсті** – көлденең жұмыс беті (өнімнің материалын iddis.ru сайтынан нақтылаңыз).

### Тасымалдау және сақтау

Жиһаз көліктің әр түрінде қолданылатын жүктерді тасымалдау ережелеріне сәйкес жабық көлік құралдарында тасымалданады. Жиһаз жабық үй-жайларда +2 С төмен емес температурада және ауаның салыстырмалы ылғалдылығы 45% - дан 70% - ға дейін сақталуы тиіс.

### Жиынтылықтық

Жуынатын бөлме жиһазы жиналған түрде келеді. Айналар мен шкафтар бұйымның ішінде орналасқан немесе бекітілген бекіткіштермен жабдықталған. Шкафтар мен пенал бұйымдардың ішіне салынған аяқтармен, тұтқалармен және сөрелермен жабдықталған. Жуғыштар бөлек қаптамада келеді. Өндіріш бұйымның жабдықтарын өзгерту құқығын өзіне қалдырады.\*

\* Комплектация, система хранения, материалы, покрытие и характеристики зависят от изделия и коллекции.

## Требования безопасности

Проводите сборку и установку с помощью квалифицированного специалиста согласно данной инструкции.

Используйте мебель только по ее функциональному назначению в помещениях с температурой воздуха от 5 до 55 С° и относительной влажностью не более 90%.

В процессе эксплуатации оберегайте мебель от прямого попадания воды.

## Рекомендации по установке и эксплуатации мебели

Обращаем ваше внимание на то, что для успешного монтажа мебели необходимо подготовить помещение и коммуникации. Наши рекомендации: стены должны быть ровными, углы сопряжения – 90°.

**Внимание!** Рекомендованное расстояние от прямого источника влаги составляет 200 мм (рис 1).

**Внимание!** Для крепления изделия к стене необходимо использовать шурупы и анкеры/дюбели, соответствующие материалу стены, на которой устанавливается изделие.

Стены должны быть прочными, так как мебель тяжелая. Нельзя крепить мебель на стены, выполненные по каркасной технологии с финишным покрытием из гипсокартона, аццида и других подобных материалов. В этом случае в каркас стены, на которую будет устанавливаться изделие, необходимо дополнительно установить закладные рейки из прочных материалов или металлических уголков и кронштейнов. Чтобы при сверлении стен не повредить кабели электропроводки, разводки отопления, водопровода, внимательно изучите точные схемы разводки коммуникаций.

**Внимание!** При установке, либо при навешивании тумбы необходимо следить за тем, чтобы верхняя плоскость тумбы была строго горизонтальна (используйте строительный уровень). При установке раковины на тумбу убедитесь, что раковина также установлена строго в горизонтальной плоскости (используйте строительный уровень). В противном случае неправильный монтаж может привести к перекосу фасадов при их установке, несрабатыванию механизмов плавного закрывания ящиков, а также к неполному сливу воды из раковины.

Для герметичности швов между раковиной и стеной обработайте их герметиком. Во избежание деформации материала корпуса и фасадных частей изделия не следует устанавливать тумбу вплотную к краю ванной и герметизировать место соприкосновения. Расстояние между источником воды и мебелью должно быть таким, чтобы обеспечить доступ ко всем корпусным фасадным частям при возникшей необходимости удаления с них воды. При попадании влаги на внутренние поверхности мебели необходимо протереть их сухой мягкой тканью.



Рис. 1 / 1-сур.

## Қауіпсіздік талаптары

Осы нұсқаулыққа сәйкес білікті маманның көмегімен құрастырып орнатыңыз.

Жиһазды тек функционалды мақсатта, ауа температурасы 5-тен 55 С-қа дейін және салыстырмалы ылғалдылығы 90% - дан аспайтын бөлмелерде қолданыңыз.

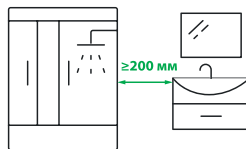
Пайдалану кезінде жиһазды судың тікелей түсуінен қорғаңыз.

## Жиһазды орнату және пайдалану бойынша ұсыныстар

Жиһазды сәтті монтаждау үшін бөлме мен коммуникацияны дайындау қажет екеніне назар аударамыз. Біздің ұсыныстарымызды қабылдаңыз: қабырғалар тегіс, жұптасу бұрыштары 90 болуы керек.

**Назар аударыңыз!** Ылғалдың тікелей көзінен ұсынылған қашықтық 200 мм құрайды (1-сурет).

**Назар аударыңыз!** Бұйымды қабырғаға бекіту үшін бұйым орнатылған қабырға материалына сәйкес келетін бұрандалар мен анкерлер/дюбельдерді пайдалану керек.

Қабырғалар берік болуы керек, өйткені жиһаз ауыр. Жиһазды гипсокартон, аццид және басқа да ұқсас материалдардан жасалған әрлеу жабыны бар рамалық технология бойынша жасалған қабырғаларға бекіту мүмкін емес. Бұл жағдайда

бұйым орнатылатын қабырға жақтауына берік материалдардан немесе металл бұрыштар мен кронштейндерден жасалған ендірілген рейкаларды қосымша орнату қажет. Қабырғаларды бұрғылау кезінде электр сымдарының, жылыту сымдарының, су құбырларының кабельдеріне зақым келтірмеу үшін коммуникациялардың нақты таратылу сымдарын мұқият зерттеңіз.

**Назар аударыңыз!** Орнату кезінде немесе шкафты ілу кезінде шкафтың жоғарғы жазықтығы қатаң көлденең екеніне көз жеткізу керек (құрылыс деңгейін қолданыңыз). Раковинаны тумбаға орнатқан кезде, раковинаның көлденең жазықтықта да орнатылғанына көз жеткізіңіз (құрылыс деңгейін қолданыңыз). Әйтпесе, дұрыс монтаждамау қасбеттердің қисаюуына, қораптарды негізгі жабу механизмдерінің жұмыс істемеуіне, сондай-ақ раковинадан судың толық ағып кетпеуіне әкелуі мүмкін.

Раковина мен қабырға арасындағы тігістерді тығыздау үшін оларды герметикпен өңдеңіз. Корпус материалының және бұйымның қасбеттік бөліктерінің деформациясын болдырмау үшін тумбаны ваннаның шетіне жақын орнатуға және жанасу орнын герметизациялауға болмайды. Су көзі мен жиһаз арасындағы қашықтық, егер олардан суды алып тастау қажет болса, барлық корпусның қасбеттік бөліктеріне қол жеткізуді қамтамасыз ететіндей болуы керек. Жиһаздың ішкі беттеріне ылғал түскен кезде оларды құрғақ жұмсақ шүберекпен сүрту керек.

**Внимание!** Если при установке возникла необходимость выполнения вырезов в панелях изделия, то торцы открытых срезов обязательно должны быть надежно изолированы от воды гидроизолирующими материалами (силиконовый герметик, нитроцеллюлозная или акриловая краска, лак и т.д.). При отсутствии изоляции вырезов частей изделия, выполненных вами самостоятельно при установке, производитель не несет дальнейшей ответственности за его эксплуатацию, а изделие считается поврежденным.

## Инструкция по сборке и установке тумбы и/или шкафа

1. Определите местоположение тумбы, поставив ее вплотную к стене. Выполните разметку стены в соответствии со схемой (рис. 2-3), где: С – расстояние между подвесными кронштейнами; Н – расстояние от пола до токи крепления кронштейна (с учетом декоративных ножек, если они входят в комплектацию).



Рис. 2 / 2-сур.



Рис. 3 / 3-сур.

2. Просверлите отверстия в стене и закрепите крепежи. Установите к стене, закрепив подвесные кронштейны на крепежных пластинах (рис. 4а) или крюк-шуруплах (рис. 4б).

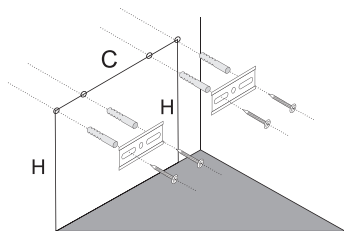
а.

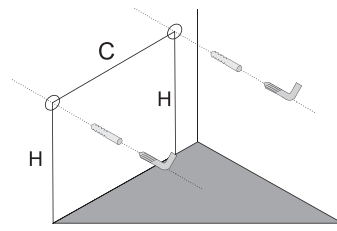
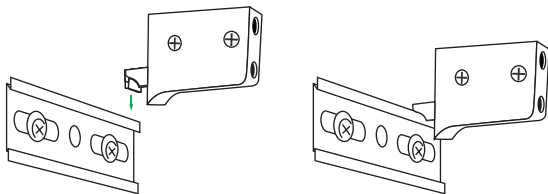

б.



Рис. 4 / 4-сур.

**Назар аударыңыз!** Егер орнату кезінде бұйымның панельдерінде кесінділер жасау қажет болса, онда ашық кесектердің ұштары су өткізбейтін материалдармен (силиконды герметик, нитроцеллюлоза немесе акрил бояуы, лак және т.б.) судан сенімді түрде оқшаулануы керек. Кесінділерді, бұйымның орындалған бөліктерін оқшаулаудың болмауы. Бұл жағдайда өндіруші зақымдалған бұйымды пайдаланғаныңыз үшін одан әрі жауап бермейді.

## Түмбаны және/немесе шкафты құрастыру және орнату жөніндегі нұсқаулық

1. Түмбаның орналасқан жерін қабырғаға жақын қою арқылы анықтаңыз. Схемаға сәйкес қабырғаны белгілеңіз (2-3-сурет), мұндағы: С - аспалы кронштейндер арасындағы қашықтық; Н-еденнен кронштейнді бекіту тоқтарына дейінгі қашықтық (егер олар жиынтықта болса, декоративтік аяқтарды ескере отырып).

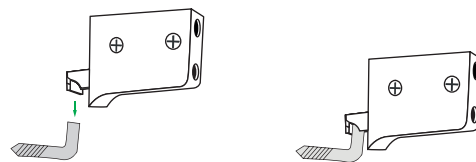
2. Қабырғаға тесіктер бұрғылаңыз және бекіту тақталарын бұрандалармен бекітіңіз. Аспалы кронштейндерді бекіту тақталарына бекіту арқылы бұйымды қабырғаға орнатыңыз (4а-б-сурет).

3. Произведите регулировку. (рис.5).



Рис. 5 / 5-сур.

4. Дверные петли и направляющие ящиков отрегулированы при производстве изделия. В случае необходимости дополнительной регулировки вы можете осуществить ее с помощью отвертки согласно рис.6 а-в.

#### Регулировка по высоте

Отпустить винт ответной планки и произвести регулировку двери по высоте. После этого винт снова затянуть.

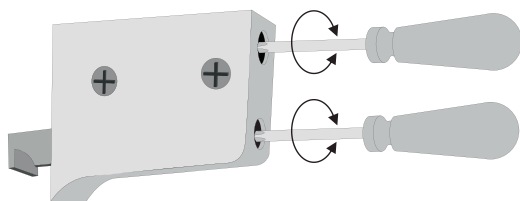
#### Регулировка наложения

Винт вращать вправо — наложение двери уменьшается (-). Винт вращать влево — наложение двери увеличивается (+).

#### Регулировка расстояния от корпуса

Отпустить винт ответной планки и произвести регулировку промежутка между дверью и корпусом. После этого винт ответной планки снова затянуть.

3. Реттеу жасаңыз (5-сурет).

Регулировка по глубине осуществляется вращением верхнего регулировочного винта. Теренік бойынша реттеу жоғары реттеу бұрандасын бұраумен жүзеге асырылады.

Регулировка по высоте осуществляется вращением нижнего регулировочного винта. Биіктік бойынша реттеу теменгі реттеу бұрандасын бұраумен жүзеге асырылады.

4. Есіктің топсалары мен тартпалардың бағыттаушылары бұйымды өндіру кезінде реттеледі. Қосымша реттеу қажет болған жағдайда оны бұрағышпен 6 а-в суретіне сәйкес орындауға болады.



Рис. 6 / 6-сур.

#### Биіктік бойынға реттеу

Жуапты тақтайшаның бұрандасын жіберіңіз және биіктік бойынша есіктің реттеу жұмыстарын жүргізіңіз. Осыдан соң бұрандағы қайта қысу керек.

#### Салунды реттеу

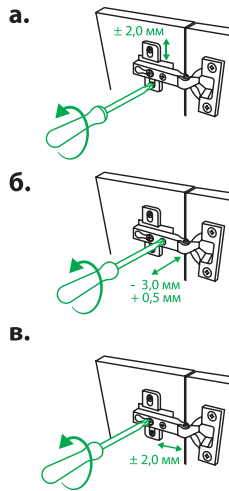
Бұранданы оң жаққа бұру керек — есіктің салынуы қысқарады (-). Бұранданы солға бұрау — есіктің салынуы артады (+).

#### Корпустан қашықтықты реттеу

Жуапты тақтайшаның бұрандасын жіберіңіз және есік пен корпус арасындағы аралық, реттеуді жүргізіңіз. Осыдан кейін жауапты тақтайшының бұрандасы қайта тартылады.

**Регулировка толкателя на пенале**

Для срабатывания толкателя в пенале, необходимо произвести регулировку (рис.7).

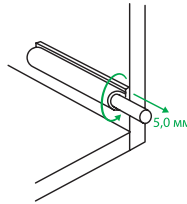
**Рис. 7 / 7-сур.**

5. Установите раковину на тумбу.

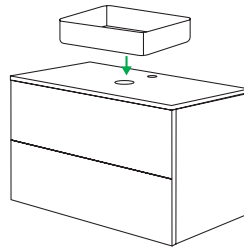

5. Раковины тумбаға орнатыңыз.

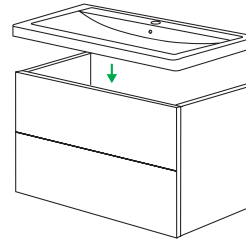
**Рис. 8 / 8-сур.****Инструкция по сборке и установке шкафа – зеркала; пенала**

1. Определение положение зеркала относительно тумбы. Рекомендуемая высота монтажа зеркала – 1870 – 2000 мм по верхнему краю.
2. Измерите расстояние между навесами и от навеса до верхнего края зеркала. По снятым замерам производите на стене разметку, просверлите отверстия и установите крепежные винты. Закрепите изделие на стене с помощью навесов (рис. 9). Если зеркало оснащено регулируемым навесами, при необходимости производите дополнительную регулировку.

**Қарындаш қорапшасындағы итергішті реттеу**

Қарындаш қорапшасындағы итергішті іске қосу үшін реттеуді жасау қажет (Сурет 7).

**Айна - шкафты, пеналды құрастыру және орнату жөніндегі нұсқаулық**

1. Тумбаға қатысты айнаның орнын анықтап алу. Айнаны монтаждаудың ұсынылатын биіктігі – жоғарғы жиегі бойынша 1870-2000 мм.
2. Аспалар арасындағы қашықтықты және аспадан айнаның жоғарғы жиегіне дейін өлшеңіз. Алынған өлшеулер бойынша қабырғаға белгі қойыңыз, тесіктерді бұрғылаңыз және бекіту бұрандаларын орнатыңыз. Бұйымды қабырғаға аспалармен бекітіңіз (9 – сурет). Егер айна реттелетін аспалармен жабдықталған болса, қажет болған жағдайда қосымша түзетулер енгізіңіз.



Рис. 9 / 9-сур.

### Демонтаж, регулировка и монтаж ящиков тумбы

1. Для демонтажа ящика нажмите одновременно на курки-фиксаторы, расположенные под ящиком у фасада, потяните боковые части к себе и снимите ящик с направляющих (рис. 10).

### Түмба тартпаларын демонтаждау, реттеу және монтаждау

1. Тартпаны демонтаждау үшін қасбеттің жанындағы тартпаның астында орналасқан бекіткіш шүріппелерді бір уақытта басыңыз, бүйір бөліктерін өзіңізге қарай тартыңыз және тартпаны бағыттағыштардан алыңыз (10-сурет).



Рис. 10 / 10-сур.

2. Для монтажа ящика задвиньте подвижные элементы направляющих внутрь корпуса, поставьте ящик на направляющие и задвиньте ящик до щелчка (рис 110). Подвижные элементы направляющих должны располагаться между боковой стенкой ящика и курком-фиксатором.

**Внимание!** Щелчок является признаком того, что уголок-зацеп направляющей зашел в предназначенное для него отверстие на задней стенке ящика. Если щелчок не раздался, то необходимо вручную прижать направляющую к ящику с задней стороны.



Рис. 11 / 11-сур.

3. Для настройки фасада по высоте выдвиньте ящик, поворачивайте регулировочное колесо на курке-фиксаторе и отрегулируйте фасад. Курок-фиксатор расположен под ящиком у фасада.

Для равномерного изменения высоты фасада необходимо крутить оба курка одновременно. Если необходимо выровнять фасад по диагонали, то прокручивайте курок с одной стороны.

2. Дялартпаны монтаждау үшін бағыттағыштың жылжымалы элементтерін корпусың ішіне сырғытыңыз, тартпаны бағыттағышқа қойыңыз және тартпаны басылғанша сырғытыңыз (10-сурет). Бағыттағыштардың жылжымалы элементтері қораптың бүйір қабырғасы мен бекіткіш шүріппе арасында орналасуы керек.

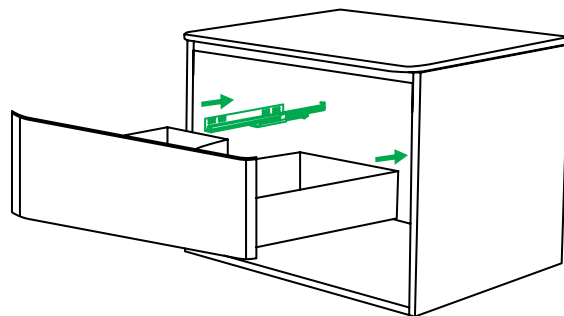
**Назар аударыңыз!** Шертпек бұл бағыттағыштың ілікпе бұрышы тартпаның артқы қабырғасындағы оған арналған тесікке енгенінің белгісі болып табылады. Егер шертпек естілмесе, онда бағыттағышты артқы жағындағы тартпаға қолмен басу керек.

3. Қасбетті биіктікке келтіру үшін тартпаны сырғытыңыз, бекіткіш шүріппенің реттеу деңгелегін бұраңыз және қасбетті реттеңіз. Бекіткіш шүріппе қасбеттің жанындағы тартпаның астында орналасқан.

Қасбеттің биіктігін біркелкі өзгерту үшін екі шүріппені бір уақытта бұрау керек. Егер қасбетті диагональ бойынша тұралау қажет болса, онда шүріппені бір жағынан айналдырыңыз. Жиһазды пайдалану және күту ережелері



Рис. 12 / 12-сур.

### Правила эксплуатации и ухода за мебелью

Брызги воды, попадающие на мебель, необходимо удалять сухой мягкой тканью. Нельзя использовать для чистки поверхностей мебели в ванной комнате вещества, содержащие растворители, абразивные чистящие средства, пасты и порошки, жесткие губки, щетки. Они могут поцарапать лакокрасочные покрытия. Попадание на панели концентрированных косметических средств может привести к их деформации или изменению цвета.

Очистка поверхностей мебели производится влажной мягкой губкой или тряпкой с добавлением нейтральных чистящих средств. По окончании уборки нужно удалить всю влагу сухой мягкой тканью.

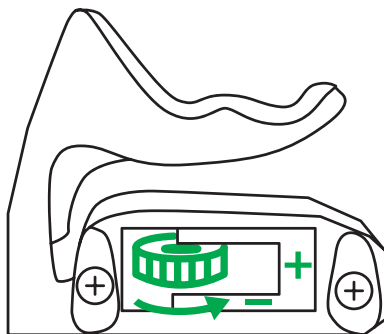
При уходе за зеркалами не рекомендуется применять жидкости для чистки окон. От них зеркала могут помутнеть или покрыться пятнами. Следует использовать мягкую ткань, чтобы не поцарапать полотно, и специализированные средства для чистки зеркал. Влага не должна скапливаться на нижней кромке зеркала. При ослаблении резьбовых соединений периодически подтягивайте их.

### Жиһазды пайдалану және күту ережелері

Жиһазға түсетін судың шашырауын құрғақ, жұмсақ шүберекпен алып тастау керек. Жуынатын бөлмедегі жиһаздың беттерін тазалау үшін еріткіштер, абразивті тазартқыштар, пасталар мен ұнтақтар, қатты губкалар, щеткалар бар заттарды қолдануға болмайды. Олар бояуды сызып тастауы мүмкін. Панельде концентрацияланған косметиканың болуы олардың деформациясына немесе түсінің өзгеруіне әкелуі мүмкін.

Жиһаз беттерін тазалау бейтарап тазалағыш заттар қосылған дымқыл жұмсақ жөкемен немесе шүберекпен жасалады. Тазалау аяқталғаннан кейін барлық ылғалды құрғақ жұмсақ шүберекпен алып тастау керек.

Айналарға күтім жасау кезінде терезелерді тазалау үшін сұйықтықтарды қолдану ұсынылмайды. Олардан айналар бұлыңғыр немесе дақ болуы мүмкін. Кенепті сызып алмау үшін жұмсақ шүберекті және айналарды тазартуға арналған арнайы құралдарды қолдану керек. Ылғал айнаның төменгі жиегінде жиналмауы керек. Бұрандалы қосылыстар босаған кезде оларды мезгіл мезгіл қатайтыңыз.



## Гарантийные обязательства

Данные гарантийные обязательства дают право на бесплатное устранение дефектов изделия в течение гарантийного срока, который составляет 3 года. Минимальный срок службы 10 лет, зависит от условий эксплуатации. В случае использования изделия в офисах, предприятиях сферы обслуживания, общественного питания, здравоохранения и т. п. гарантийный срок составляет 1 год.

Гарантийный срок исчисляется с даты приобретения товара в розничной торговой сети при условии соблюдения правил установки и эксплуатации. Для подтверждения даты покупки необходимо предъявить чек, а также правильно заполненный настоящий гарантийный талон с указанием артикула изделия, даты продажи и с четкой подписью продавца и/или печатью торгующей организации. При установке, сборке и уходе за изделием руководствуйтесь данной инструкцией.

Изготовитель оставляет за собой право на внесение изменений в конструкцию, дизайн и комплектацию изделия, не ухудшающих технические и эксплуатационные характеристики. В случае неисправности для устранения дефектов не гарантийного характера необходимо обратиться к специалистам, производившим установку, и только затем — в сервисный центр. Работы по настройке и регулировке изделия входят в обязанности специалиста, осуществляющего монтаж (установку), и не являются поводом для обращения в сервисный центр.

Данные гарантийные обязательства дополняют права потребителей, установленные действующим законодательством РФ, и ни в коем случае их не ограничивают. Решение о целесообразности выезда мастера сервисной службы на место установки изделия, а также замены и ремонта неисправных узлов или всего изделия принимается сервисным центром. Заменяемые детали переходят в собственность сервисного центра.

### Гарантия не распространяется:

- на дефекты, полученные в результате транспортных повреждений при перевозке изделия после его передачи покупателю;
- на дефекты, возникшие по независящим от производителя причинам (пожар, стихийные бедствия, загрязненность воды и т. д.);
- на механические повреждения, возникшие в результате неквалифицированной установки изделия;

## Кепілдік міндеттемелер

Бұл кепілдік міндеттемелер кепілдік мерзімі ішінде өнімнің ақауларын тегін жоюға құқық береді, бұл 3 жылды құрайды. Ең аз қызмет ету мерзімі 10 жыл, пайдалану шарттарына байланысты. Бұйымды кеңселерде, қызмет көрсету, тамақтану, денсаулық сақтау және т.б. кәсіпорындарда қолданған жағдайда кепілдік мерзімі 1 жыл.

Кепілдік мерзімі тауарды бөлшек сауда желісінде сатып алған күннен бастап, орнату және пайдалану ережелері сақталған жағдайда есептеледі. Сатып алу күнін растау үшін чекті, сондай-ақ бұйымның артикулын, сату күнін көрсете отырып және сатушының нақты қолымен және/немесе сауда ұйымының мөрімен дұрыс толтырылған осы кепілдік талонын көрсету қажет. Бұйымды орнату, жинау және күту кезінде осы нұсқаулықты орындаңыз.

Дайындаушы техникалық және пайдалану сипаттамаларын нашарлатпайтын бұйымның конструкциясына, дизайнына және жинақталуына өзгерістер енгізу құқығын өзіне қалдырады. Ақаулық болған жағдайда, кепілдік емес сипаттағы ақауларды жою үшін қондырғыны жасаған мамандарға, содан кейін ғана — сервис орталығына хабарласу қажет. Бұйымды баптау және реттеу жұмыстары монтаждауды (орнатуды) жүзеге асыратын маманның міндеттеріне кіреді және сервистік орталыққа жүгінуге себеп болмайды.

Бұл кепілдік міндеттемелер Ресей Федерациясының қолданыстағы заңнамасында белгіленген тұтынушылардың құқықтарын толықтырады және ешқандай жағдайда оларды шектемейді. Сервистік қызмет шеберінің бұйымды орнату орнына баруының, сондай-ақ ақаулы тораптарды немесе бүкіл бұйымды ауыстыру мен жөндеудің орындылығы туралы шешімді сервистік орталық қабылдайды. Ауыстырылатын бөлшектер сервис орталығының меншігіне өтеді.

### Кепілдік таралмайды:

- бұйымды сатып алушыға бергеннен кейін оны тасымалдау кезінде көлік зақымдануы нәтижесінде алынған ақауларға;
- өндірушіге тәуелсіз себептермен туындаған ақауларға (өрт, табиғи апаттар, судың ластануы және т. б.);
- бұйымды біліктіліксіз орнату барысында туындаған механикалық зақымдарға;

RUS

- на следы воздействия химических и абразивных веществ, вызванные использованием агрессивных моющих средств;
- на дефекты, возникшие в случае использования запасных частей другого производителя;
- на дефекты, возникшие в случае несоблюдения требований инструкции по обслуживанию и уходу;
- на дефекты, возникшие в случае использования изделия не по назначению;
- на дефекты, возникшие в случае несоблюдения требований инструкции по установке и эксплуатации.

KZ

- агрессивті жуғыш заттарды қолданудан туындаған химиялық және абразивті заттардың әсер ету іздеріне;
- басқа өндірушінің қосалқы бөлшектерін пайдаланған жағдайда туындаған ақаулар үшін;
- техникалық қызмет көрсету және күтім жөніндегі нұсқаулықтың талаптары сақталмаған жағдайда туындаған ақауларға;
- бұйымды мақсатынан тыс пайдаланған жағдайда туындаған ақауларға;
- орнату және пайдалану жөніндегі нұсқаулықтың талаптары сақталмаған жағдайда туындаған ақауларға.



## Отметки о продаже изделия

Внешний вид и комплектация изделия проверяются в момент покупки.  
Модель:

Мне предоставлена вся информация о приобретенном товаре. Претензий к внешнему виду и комплектности изделия не имею, с гарантийными условиями, инструкциями по монтажу, обслуживанию и уходу за изделием ознакомлен.

Подпись продавца:

Сатушының қолы:

Дата продажи:

Сатылған күн:

Фирма-продавец:

Сатушы-фирма:

М.П.

М.О.

Подпись покупателя:

Сатып алушының қолы:

Отметки сервисного центра:

СЛУЖБА СЕРВИСА ОТВЕЧАЕТ  
НА ВАШИ ВОПРОСЫ 24/7 ПО ТЕЛЕФОНУ

**8 800 234-77-67**

Звонок по России бесплатный.

Телефоны сервисов в других странах присутствия уточняйте на сайте [iddis.ru](http://iddis.ru),  
а стоимость звонка – у вашего телефонного оператора.

По данным телефонам вы можете обратиться по вопросам:

- сервисного обслуживания;
- гарантийного обслуживания;
- информационной поддержки по продукции.

Сервисные центры действуют в городах Российской Федерации, Беларуси, Казахстана и Кыргызстана. Дополнительную информацию вы можете найти на сайте [www.iddis.ru](http://www.iddis.ru).

Разработано и произведено по заказу уполномоченной организации,  
принимающей претензии, владельца торговой марки IDDIS®, поставщиком.

PASSPORT ART: i04.001; DATE: 01.2024.

## Бұйымды сату тұрақлы белгілер

Бұйымның сыртқы түрі мен жиынтықтылығы сатып алған сәтте тексеріледі.  
Үлгісі:

Маған сатып алған тауар туралы барлық ақпарат берілді. Бұйымның сыртқы түрі мен жиынтықтылығына қатысты кінәрат-талаптар қоймаймын, кепілдік шарттарымен, бұйымды монтаждау, қызмет көрсету және күтім жасау жөніндегі нұсқаулықтармен келісемін.

Қызмет көрсету орталығының белгілері:

СЕРВИС ҚЫЗМЕТІНІҢ БІРЫҢҒАЙ ТЕЛЕФОНЫ:

Қазақстандағы және басқа болу елдердегі сервистердің телефондары [iddis.ru](http://iddis.ru) сайтында нақтылаңыз.

Қоңырау құны – сіздің телефон операторыңызда.

Осы телефон арқылы Сіз келесі сұрақтар бойынша хабарласа аласыз:

- сервистік қызмет көрсету;
- кепілдік қызмет көрсету;
- өнімдер бойынша ақпараттық қолдау.

Қазақстан Республикасының қалаларында жұмыс істейтін сервистік орталықтары бар қалалардың тізімін және қосымша ақпаратты Сіз сайттан таба аласыз [www.iddis.ru](http://www.iddis.ru).

Үкілетті ұйым болып табылатын IDDIS® ресейлік сауда маркасы иесінің тапсырысы бойынша әзірленген және өндірілген.